

Fiche technique du produit

Profil 1789000

Semelle EPDM compact adhésivée + Bulbe EPDM cellulaire

		Semelle	Bouffet cellulaire
Conditionnement	45 mètres		
Largeur adhésif	8 mm		
Type adhésif	3M® 5608 (page 4-5)		
Poids spécifique	90 g/m		
Tenue température	- 30 °C/+ 100 °C		
Dureté		80 Shore A	
Densité			0,5 g/cm ³
Allongement rupture		280 %	470 %

Dessin du profil

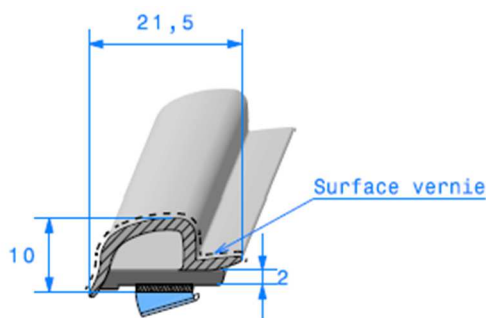

Echelle 1 : 1

Tolérance des produits

Les tolérances de fabrication des joints doivent être en accord avec la norme **ISO 3302-1**, qui spécifie les catégories de tolérances dimensionnelles et leurs valeurs pour les produits en caoutchouc compact et cellulaire.

Celles du caoutchouc compact d'après la « **E2** » et celles de la mousse caoutchouc d'après la « **E3** ».

Les tolérances de fabrication des profilés de protection en PVC doivent être en accord avec la norme **DIN 16941-3B**.

Tableau des tolérances

DIMENSION (MM)		TOLÉRANCE NORME ISO 3302-1 E2	TOLÉRANCE NORME ISO 3302-1 E3
DE	À		
0,0	1,5	± 0,25	± 0,40
1,5	2,5	± 0,35	± 0,50
2,5	4,0	± 0,40	± 0,70
4,0	6,3	± 0,50	± 0,80
6,3	10	± 0,70	± 1,00
10	16	± 0,80	± 1,30
16	25	± 1,00	± 1,60
25	40	± 1,30	± 2,00
40	63	± 1,60	± 2,50

DIMENSION (MM)		TOLÉRANCE NORME DIN 16941-3B
DE	À	
0,0	3,0	± 0,25
3,0	6,0	± 0,35
6,0	10	± 0,40
10	18	± 0,50
18	30	± 0,70

Il faudra se référer aux directives **DIN 7716** et **ISO 2230** concernant le stockage et le nettoyage des caoutchoucs naturels et synthétiques.

TEMPÉRATURES D'UTILISATION ET DURETÉS		
Matière	Températures d'utilisation	Duretés (± 5 Shore A)
EPDM	De -40°C à 100°C	25° (MG) à 90° (WG)
NBR	De -30°C à 100°C	25° (MG) à 90° (WG)
CR	De -25°C à 100°C	40° à 90°
PVC	De -40°C à 70°C	55° à 75°

Compression recommandée sur le profil



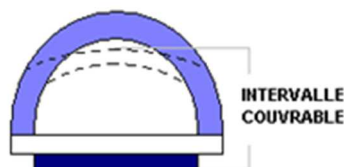

Les profils cellulaires doivent être compressés entre **30% à 50%** quelle que soit la matière utilisée (EPDM, NBR ou Silicone) afin d'obtenir une étanchéité optimale.

La compression ne doit pas excéder **50%** car cela risquerait d'impacter le niveau d'étanchéité du profil.



DIMENSION (MM)	INTERVALLE COUVRABLE (MM)	
	30% D'ÉCRASEMENT	50% D'ÉCRASEMENT
5	3,5	2,5
10	7	5
20	14	10
30	21	15
40	28	20

Préconisation de collage

- 
Étape 1 : Travailler sur surface sèche afin d'éviter une condensation.
- 
Étape 2 : Nettoyer la surface à adhérer. L'utilisation d'éthanol peut être nécessaire pour supprimer huile, poussière, graisse...
- 
Étape 3 : Respecter la température de mise en œuvre → entre 17 et 28°C pour le joint et le support.
- 
Étape 4 : Éviter de toucher les surfaces sensibles comme l'adhésif et le support.
- 
Étape 5 : Appliquer le joint sans tension avec une pression suffisante → 1.5 à 2 kg/cm² à l'interface adhésif/support.

Adhésif 3M® 5608



Description

3M® 5608 Bande mousse acrylique est une bande adhésive de haute performance composée d'une mousse acrylique grise.

Le modèle **5608** se caractérise par sa forte adhérence sur une grande variété de surfaces, dont les carrosseries automobiles peintes, ce qui en fait un atout de taille pour toutes vos applications.

Un côté de la bande est fixé à la partie élastomère par activation thermique l'autre côté de la bande viendra se coller sur votre support. L'adhésif activé par la chaleur garantit une liaison durable, en particulier sur des joints en caoutchouc EPDM et TPE.

Contrairement aux rubans adhésifs en mousse (PE, PU), cet adhésif accepte des différences d'allongement significatives en cas de changement de température ce qui vous garantira une excellente tenue dans le temps.

Une très bonne résistance, une stabilité à long terme importante ainsi qu'une très bonne adaptabilité aux surfaces font du **5608** un adhésif de choix pour vos projets.

Avantages

- Très bonne adhérence sur de nombreuses peintures automobiles
- Température de fonctionnement de -40°C à 90°C
- Très bonne résistance aux intempéries, aux UV et aux solvants
- Stabilité et tenue importante sur le long terme
- Mise en place facile par l'opérateur
- Propriétés d'étanchéité et d'amortissement : amélioration positive du NVH (bruits, vibrations et la dureté).

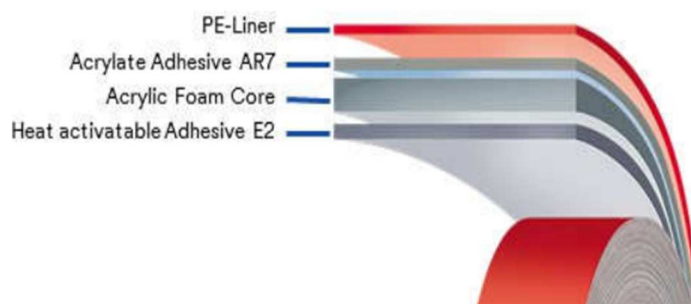

Propriétés physiques

Valeurs	Caractéristiques Techniques
Épaisseur	0.8 mm
Densité	650 kg/m ³
Noyau	3M® Bande mousse acrylique
Couleur	Grise
Revêtement	Film polyéthylène orange
Durée de conservation	36 mois à compter de la date de fabrication
Température de stockage optimale	23 °C et 50 % d'humidité relative
Résistance à la température	De -40°C à +90°C, 120°C en pointe (les deux valeurs dépendent de la charge)

Le caoutchouc EPDM (éthylène-propylène-diène monomère)

L'EPDM est l'un des élastomères synthétiques (ou communément appelé « caoutchouc ») les plus répandus en raison de sa grande adaptabilité. Il est préconisé pour des utilisations en intérieures/extérieures, sur des secteurs comme l'automobile, le bâtiment, le maritime, l'étanchéité industrielle et bien d'autres.

Caractéristiques techniques

- Il s'adapte à toutes les conditions climatiques, capable de supporter des températures allant de -30°C à plus de 100°C en moyenne.
- Excellente résistance à l'oxydation (ozone, dioxygène), aux intempéries extérieures, à la lumière, au froid, au vieillissement.
- Il se pose directement à froid grâce à une fixation dites « mécanique ». Il peut être collé ou lesté pour des besoins spécifiques.
- Très bonne durée de vie produit qui se compte en plusieurs dizaines d'années.
- Il possède un allongement à la rupture important variant de 100 à 700% en moyenne, ce qui lui vaut cette fameuse élasticité propre aux élastomères.

Caractéristiques générales des matières élastomères

	Codes ou appellations	Propriétés mécaniques								Tenue à / au(x)										
		Résistance à la traction	Résistance à la flexion	Résistance au déchirement	Résistance à l'abrasion	Résilience	Déformation rémanente	Imperméabilité aux gaz	Résistance à la flamme	Froid	Chaleur	Intempéries	Lumière	Solvants aliphatiques	Solvants aromatiques	Solvants cétoniques	Acides et bases dilués	Acides forts	Produits pétroliers	Aptitude au collage
Caoutchouc naturel - Isoprène	NR / IR	5	5	5	5	5	5	2	1	5	1	1	1	1	2	2/4	2/4	1	5	
Polychloroprène - Néoprène	CR	5	5	4	4	5	4	3	4	3	4	4	5	4	1	4	3	4	5	
Isobutylène - Isoprène	IIR butyl®	4	5	4	3	1	1	5	1	5	5	5	5	1	2	3/4	5	4	1	5
Styrène butadiène Rubber	SBR	4	4	3	5	4	4	2	1	4	3	4	4	1	1	2/3	2/4	2	1	4
Acrylo nitrile butadiène	NBR	4	4	3	4	3	4	4	1	3/4	4	1	1/2	5	3/4	1	4	3	5	4
Polybutadiène	BR	4	5	3	5	5	5	1	1	5	2	1	2	1	1	2/3	2/4	2/4	1	4
Ethylène propylène terpolymère Ethylène propylène diène monomère	EPT EPDM	4	5	4	4	3	4	1	1	5	5	5	5	1	2	3/4	5	4	1	1
Polyéthylène chlorosulfoné	CSM hypalon®	5	4	3	4	2	2	3	4	3	5	5	5	2/4	1/2	3	4	4	3	1
Fluoro silicones	MFQ	2	4	2	1	1	3	1	4	5	5	5	5	5	3/4	1	4	2/3	5	-
Silicones	MPQ MPVQ	2	4	3	3	4	4	1	1	5	5	5	5	1	1	1/2	5	2	1	-
Fluoro carbonés	FKM	3	2	3	3	1	4	5	5	3	5	5	5	5	5	1	5	5	5	1
Polyuréthane	PUR	5	4	5	5	5	4	5	1	5	3	5	4	4/5	1/3	1	2	1/2	5	5
Polyacryliques	ACM	3	4	3	3	1	4	3	1	2	5	5	5	4	1/2	1	3	1/2	4	-
Thermoplastique (recyclable)	TPE	4	4	3	3	2	3	3	1	4	4	5	5	5	3	4	5	4	1	1